

Introduzione

Congratulazioni per l'acquisto. Ti diamo il benvenuto in Philips! Per trarre il massimo vantaggio dall'assistenza fornita da Philips, registrare il proprio prodotto sul sito: www.philips.com/welcome. Leggere attentamente il presente manuale utente, l'importante brochure informativa e la guida rapida prima di utilizzare l'apparecchio e conservarli per riferimenti futuri.

Panoramica del prodotto

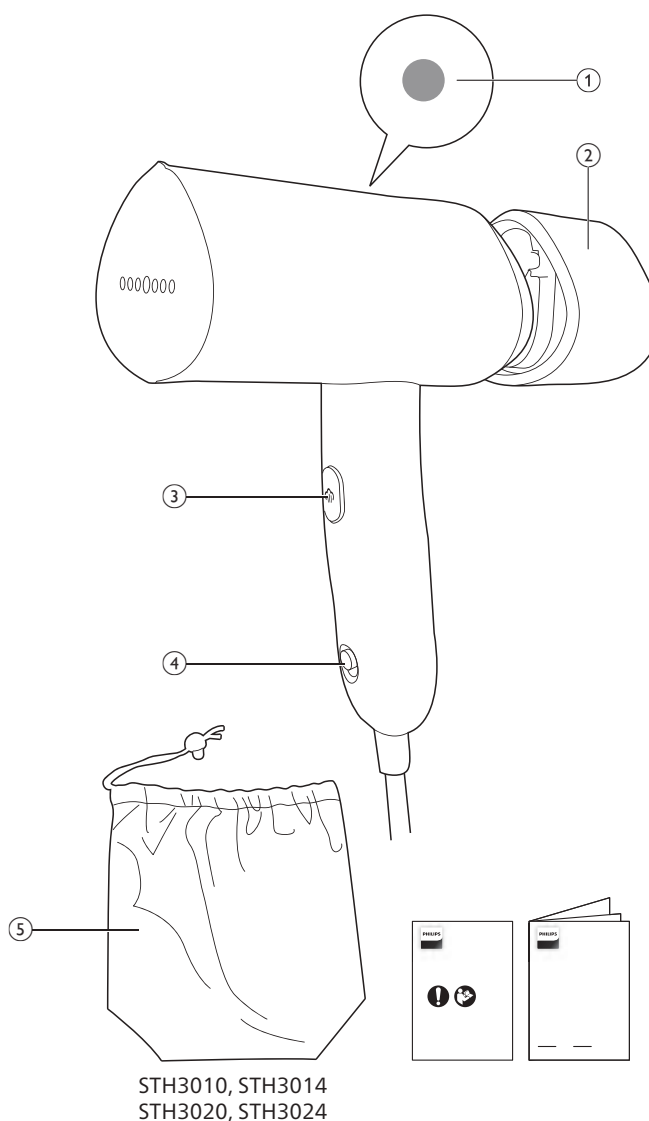

- 1 Spia "steam ready" (vapore pronto)
- 2 Serbatoio dell'acqua estraibile
- 3 Pulsante del vapore
- 4 Pulsante di accensione
- 5 Custodia

Avvertenza

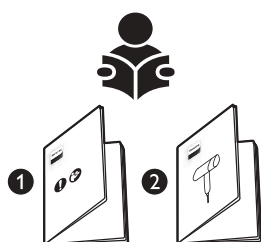

- 1 Per le modalità di utilizzo dell'apparecchio, consultare la guida rapida e l'importante brochure informativa.



- 2 Fare attenzione al vapore caldo che fuoriesce. Potrebbe causare ustioni.

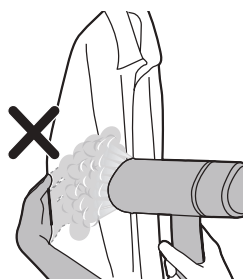

- 3 Non reggere il capo a mani nude durante la vaporizzazione.



- 4 Non posizionare l'apparecchio verso se stessi o un'altra persona.



5 Non posizionare l'apparecchio verso se stessi o un'altra persona.



6 Non posizionare la bocchetta del sistema di stiratura a vapore sul cavo di alimentazione dopo l'uso.

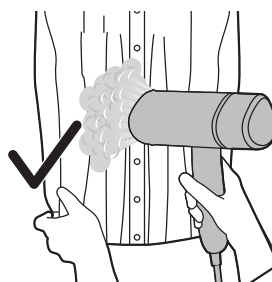

7 Tirare il capo dai lati per tenderlo.

Preparazione per l'uso

Tipo di acqua da utilizzare

È possibile usare l'apparecchio con l'acqua del rubinetto. Tuttavia, se si vive in aree caratterizzate dalla presenza di acqua dura, si consiglia di mescolare l'acqua del rubinetto con la stessa quantità di acqua distillata o demineralizzata. Ciò consentirà di evitare la rapida formazione di calcare e di prolungare la vita dell'apparecchio.

Non aggiungere profumo, acqua proveniente dall'asciugatrice, aceto, amido, agenti decalcificanti, prodotti per la stiratura, acqua decalcificata chimicamente o altre sostanze chimiche, poiché potrebbero causare la fuoriuscita di acqua, la comparsa di macchie marronine oppure danni all'apparecchio.



Riempimento del serbatoio dell'acqua

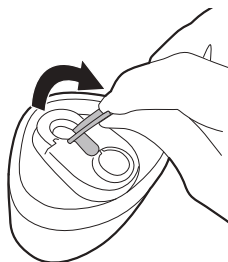

- 1 Estrarre il serbatoio dell'acqua. Individuare il coperchio del serbatoio dell'acqua. Aprire il coperchio del serbatoio dell'acqua.



- 2 Riempire il serbatoio dell'acqua con il 50% di acqua di rubinetto e il 50% di acqua distillata/demineralizzata.



Distilled/
Demineralized water

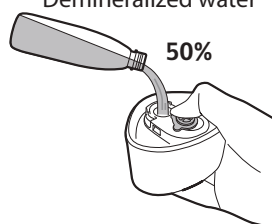

- 3 Chiudere saldamente il coperchio del serbatoio dell'acqua.

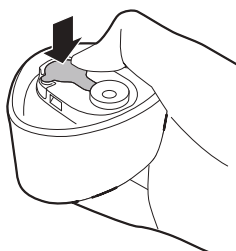

- 4 Tenere l'apparecchio in mano, afferrando saldamente la bocchetta del sistema di stiratura a vapore con l'altra mano.



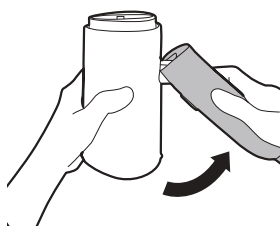

5 Sollevare l'impugnatura.



6 L'impugnatura dovrebbe raddrizzarsi in posizione con un "clic".

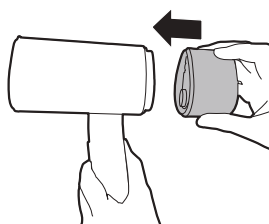

7 Fissare il serbatoio dell'acqua all'apparecchio.

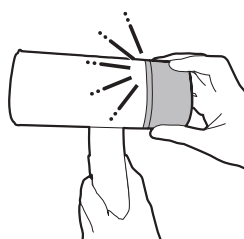

8 Si dovrebbe udire un "clic" a indicare che il serbatoio dell'acqua è fissato saldamente.

Preparazione per l'uso

1 Inserire la spina in una presa di corrente con messa a terra.

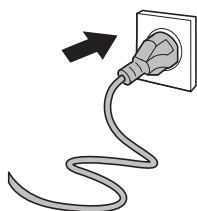

- 2 Accendere l'apparecchio facendo scorrere il pulsante di accensione verso l'alto.

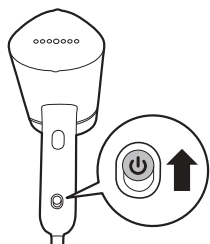

- 3 La spia "steam ready" (vapore pronto) si accende a indicare che il ferro si sta riscaldando. L'apparecchio è pronto per l'uso dopo circa 30 secondi. Quando la spia "steam ready" (vapore pronto) si spegne, l'apparecchio è pronto per l'uso.

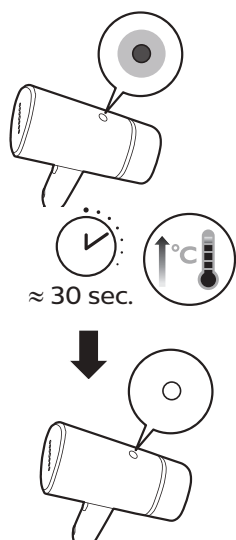

- 4 Allontanare il vapore per alcuni secondi e tenere premuto il pulsante del vapore, poiché il getto iniziale potrebbe contenere delle gocce d'acqua.



- 5 Rilasciare il pulsante del vapore per arrestarne la fuoriuscita.

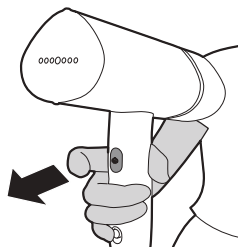



6 Non posizionare la bocchetta del sistema di stiratura a vapore a contatto diretto con qualsiasi superficie per evitare ustioni.

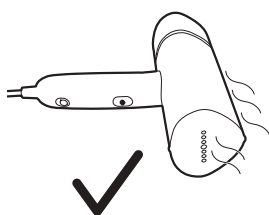

7 Appoggiare l'apparecchio sul lato per evitare il contatto diretto della piastra con la superficie.

Utilizzo dell'apparecchio

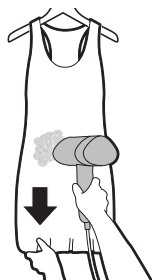

1 Appendere il capo a un appendiabiti. Per ottenere risultati ottimali, tirare il capo dai lati/dalla parte inferiore per tenderlo.

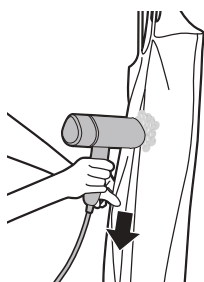

2 Durante la vaporizzazione, premere la bocchetta sistema di stiratura a vapore sul capo e tirare il capo dai lati con l'altra mano per tenderlo. In caso di capi con bottoni come camicie, giacche e pantaloni, chiudere il primo bottone affinché il tessuto sia ben teso.

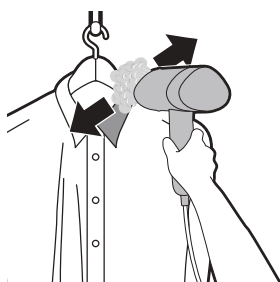

3 In caso di capi con bottoni come camicie, giacche e pantaloni, chiudere il primo bottone affinché il tessuto sia ben teso.

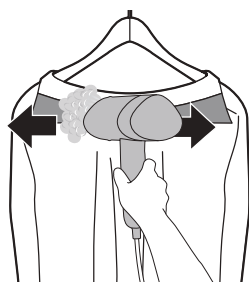

- 4** Per i capi provvisti di colletto, muovere il sistema di stiratura a vapore in orizzontale lungo il colletto.

Nota: L'apparecchio può essere utilizzato per creare un look naturale e ritocchi veloci. In caso di capi con pieghe persistenti e per un look più formale, si consiglia di utilizzare anche un ferro da stiro.

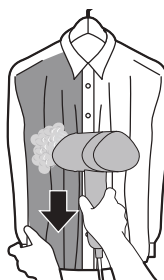

- 5** Tenere la bocchetta del sistema di stiratura a vapore a breve distanza da capi con balze o lustrini. Utilizzare il vapore solo per allentare il tessuto. È anche possibile vaporizzare all'interno del capo.

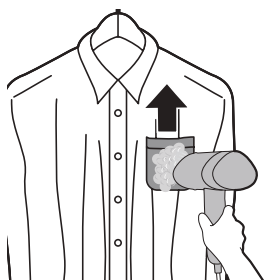

- 6** In caso di maglie con tasche, muovere la bocchetta del sistema di stiratura a vapore verso l'alto mentre la si preme sul tessuto.

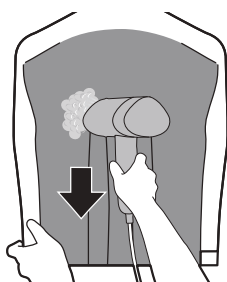

- 7** Per le pieghe, tirare il capo dai lati, premere la bocchetta del sistema di stiratura a vapore contro le pieghe e vaporizzare verso il basso.

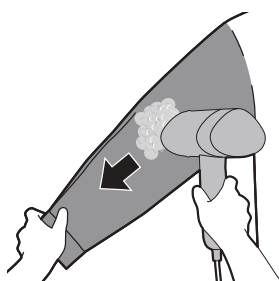

- 8** Per effettuare l'operazione sulle maniche, iniziare dalla parte della spalla e procedere verso il basso. Vaporizzare tenendo la manica tesa in posizione diagonale con l'altra mano.

Pulizia e manutenzione

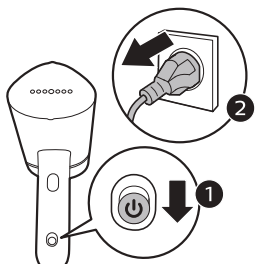

- 1 Spegnere il pulsante di accensione facendolo scorrere verso il basso e scollegare l'apparecchio dalla presa di corrente con messa a terra.

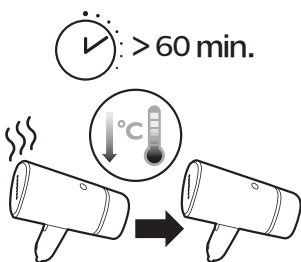

- 2 Lasciare raffreddare l'apparecchio per circa un'ora.



- 3 Rimuovere pelucchi e altri residui dalla piastra con un panno umido.



- 4 Non posizionare la bocchetta del sistema di stiratura a vapore a contatto diretto con qualsiasi superficie per evitare ustioni.

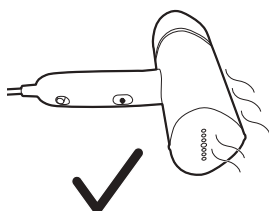

- 5 Appoggiare l'apparecchio sul lato per evitare il contatto diretto della piastra con la superficie.

Conservazione

- 1 Staccare il serbatoio dell'acqua.

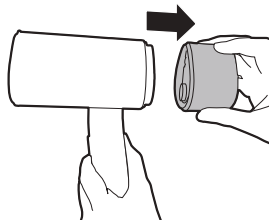

- 2 Svuotare il serbatoio dell'acqua rimanente.

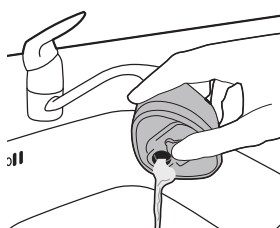

- 3 Fissare nuovamente il serbatoio dell'acqua.

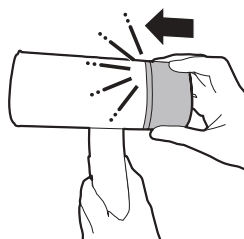

- 4 Tenere l'apparecchio saldamente in posizione orizzontale.

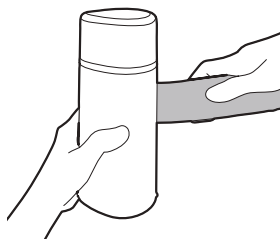

- 5 Piegare l'impugnatura verso la bocchetta del sistema di stiratura a vapore.

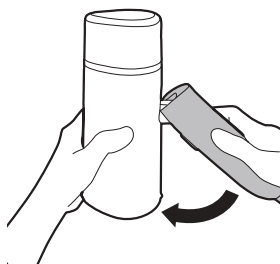



6 Assicurarsi che l'impugnatura sia completamente ripiegata.

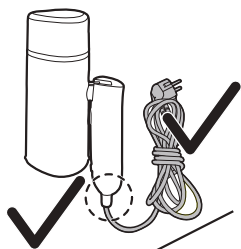

7 Avvolgere il cavo di alimentazione lontano dall'apparecchio, assicurandosi che non sia piegato o teso.

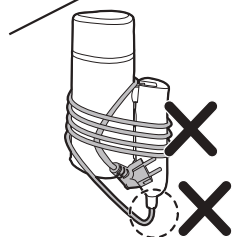

Risoluzione dei problemi

In questo capitolo vengono riportati i problemi più comuni legati all'uso dell'apparecchio. Se non è possibile risolvere il problema con le informazioni riportate di seguito, visitare il sito www.philips.com/support per un elenco di domande frequenti oppure contattare il centro assistenza clienti del proprio paese.

Problema	Possibile causa	Soluzione
L'apparecchio non si riscalda.	L'apparecchio non è collegato correttamente o non è acceso.	Controllare se la spina di alimentazione è stata correttamente inserita e se la presa a muro funziona. Controllare che l'apparecchio sia acceso.
L'apparecchio non produce vapore.	L'apparecchio non è collegato correttamente o non è acceso.	Controllare se la spina di alimentazione è stata correttamente inserita e se la presa a muro funziona. Controllare che l'apparecchio sia acceso.

	L'apparecchio non si è riscaldato sufficientemente.	Lasciare riscaldare l'apparecchio per circa 30 secondi, finché la spia "steam ready" (vapore pronto) si accende. Quando l'apparecchio è pronto all'uso, la spia si spegne.
	Il pulsante del vapore non è stato premuto completamente.	Premere il pulsante del vapore fino in fondo per alcuni secondi.
	Il livello dell'acqua nel serbatoio dell'acqua è troppo basso o l'acqua si è esaurita.	Scollegare l'apparecchio e riempire il serbatoio dell'acqua.
	La piastra del vapore è in posizione orizzontale.	Usare l'apparecchio in posizione verticale e attendere qualche secondo per il getto di vapore.
Gocce d'acqua fuoriescono dalla bocchetta del sistema di pulizia a vapore.	L'apparecchio non si è riscaldato completamente.	Consentire all'apparecchio di riscaldarsi completamente.
L'apparecchio emette un rumore di pompaggio/l'impugnatura vibra.	L'acqua viene pompata nella bocchetta del sistema di stiratura a vapore per essere trasformata in vapore.	Si tratta di un fenomeno normale.
	Il livello dell'acqua nel serbatoio dell'acqua è troppo basso o l'acqua si è esaurita.	Scollegare l'apparecchio e riempire il serbatoio dell'acqua.
La bocchetta e/o l'impugnatura del sistema di pulizia a vapore sono bagnate.	Lo sportello di riempimento non è completamente inserito.	Rimuovere il serbatoio e assicurarsi che lo sportello di riempimento sia inserito completamente.
	Il serbatoio è stato riempito eccessivamente e intorno sono presenti residui d'acqua.	Asciugare i residui di acqua sul serbatoio.

Ievads

Apsveicam ar pirkumu un laipni lūdzam Philips! Lai pilnībā izmantotu Philips piedāvātā atbalsta iespējas, reģistrējiet produktu vietnē www.philips.com/welcome. Pirms ierīces lietošanas uzmanīgi izlasiet šo lietotāja rokasgrāmatu, brošūru ar svarīgu informāciju un īso lietošanas pamācību. Saglabājiet šos dokumentus turpmākām uzziņām.

Produkta pārskats

