



Installation Guide

Indoor Access Point

CONTENTS

Deutsch.....	01
English	05
Español.....	09
Ελληνικά	13
Français.....	17
Italiano	21
Português.....	25
Suomi	29
Nederlands.....	33
Svenska.....	37
Norsk.....	41
Dansk	45

Hinweis: Die Bilder können vom tatsächlichen Aussehen des Produkts abweichen.

Netztopologie

Unten sehen Sie eine typische Netztopologie für den Einsatz eines APs.

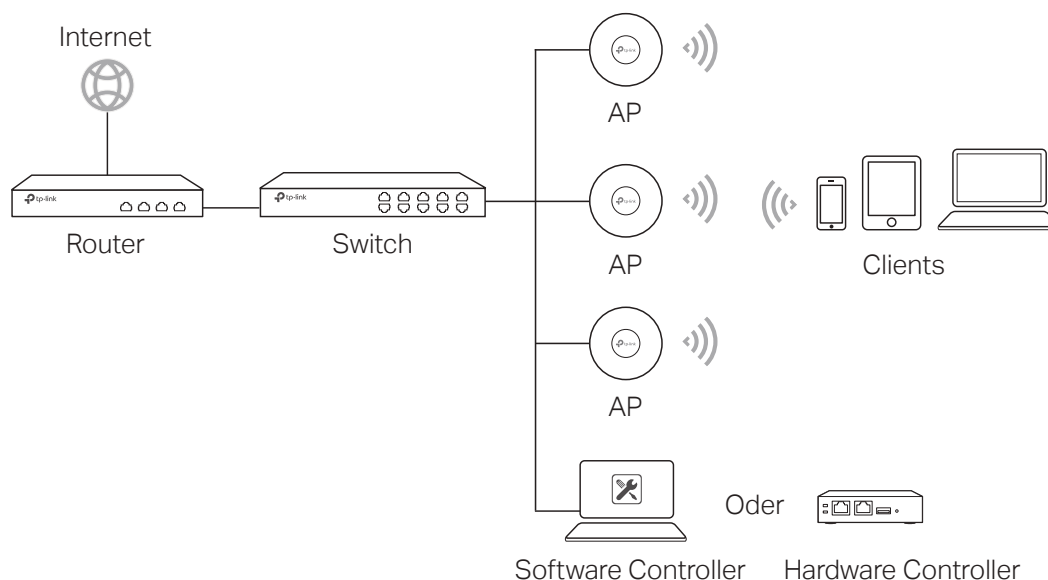

Die APs können über den Controller zentral konfiguriert und überwacht werden. Sie können den Controller über <https://www.tp-link.com> kaufen oder sich an das Verkaufspersonal wenden.

Hardwareinstallation

■ Option 1: Deckenmontage

Gehen Sie bitte wie folgt vor, um Ihren AP mit den beiliegenden Hilfsmitteln zu installieren:

Hinweis: Die Montagehalterung und das Zubehör (Anzahl und Größe) können je nach Produkt variieren.



Unterlegscheiben



Flachkopfschrauben



Flügelmuttern

- 1 Entfernen Sie die Deckenkachel.

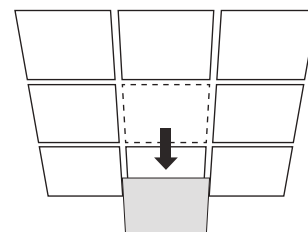

- 2** Platzieren Sie die Montagehalterung in der Mitte der Deckenplatte. Markieren Sie die Positionen für die Schraubenlöcher und eine Position für das Loch für das Ethernet-Kabel. Bohren Sie an den markierten Stellen Löcher mit 4 mm Durchmesser für die Schrauben und ein Loch mit 25 mm Durchmesser für das Ethernet-Kabel.

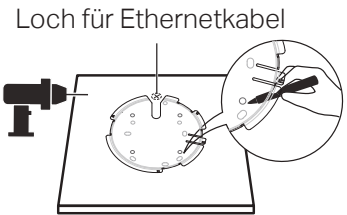

- 3** Fixieren Sie die Montageklammer mittels Flachkopfschrauben, Unterlegscheiben und Flügelmuttern an der Decke.

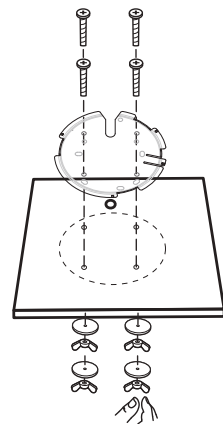

- 4** Schieben Sie das Ethernetkabel durch das Loch und bauen Sie die Deckenkachel wieder ein.

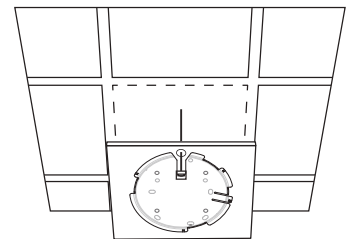

- 5** Verbinden Sie das Ethernetkabel mit dem Ethernet-Port. Bringen Sie den AP an der Montageklammer an, indem Sie die beiden Pfeile auf dem AP und auf der Montageklammer aneinander ausrichten und den AP dann drehen, bis er einrastet.

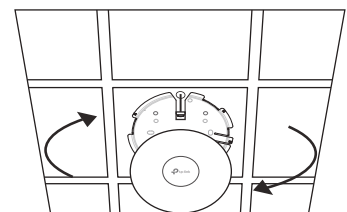

■ Option 2: Wandmontage

Gehen Sie bitte wie folgt vor, um den AP mit den beiliegenden Hilfsmitteln zu montieren:
Hinweis: Die Montagehalterung und das Zubehör (Anzahl und Größe) können je nach Produkt variieren.



Dübel



Schrauben

- 1** Wenn Ihr Ethernet-Kabel durch die Wand geführt wird, positionieren Sie die Halterung und führen Sie das Ethernet-Kabel ein. Markieren Sie die Positionen für die Schraublöcher und bohren Sie dann an den markierten Stellen Löcher mit 6 mm Durchmesser.

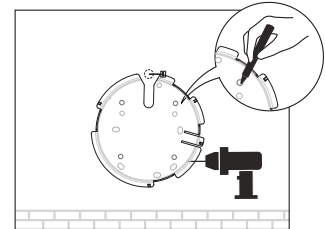

- 2** Führen Sie die Dübel in die 6 mm-Löcher ein.

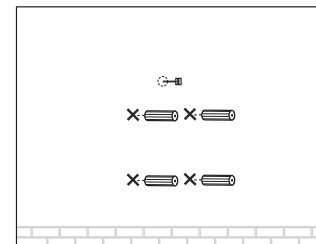

- 3** Fixieren Sie die Montageklammer an der Wand, indem Sie die Schrauben in die Dübel drehen. Stellen Sie sicher, dass die Haken der Montageklammer nach außen zeigen.

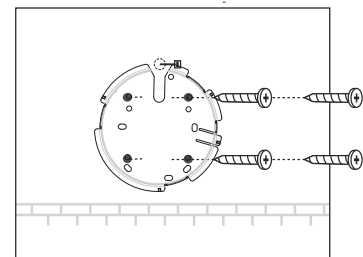

- 4** Verbinden Sie das Ethernetkabel mit dem Ethernet-Port des AP.

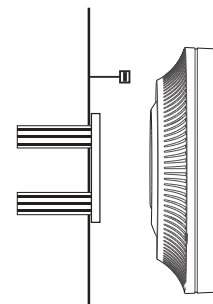

- 5** Bringen Sie den AP an der Montageklammer an, indem Sie die beiden Pfeile auf dem AP und auf der Montageklammer aneinander ausrichten und den AP dann drehen, bis er einrastet.

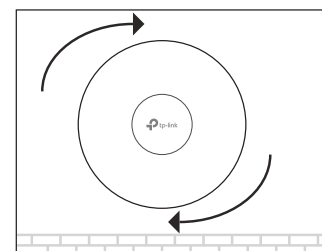

Spannungsversorgung

■ Versorgung mittels PSE-Gerät oder Spannungs-adapter

Einige APs können über das Netzteil oder das PSE-Gerät (z. B. einen PoE-Switch) mit Strom versorgt werden, das der Stromquellenklasse 2 (PS2) oder der begrenzten Stromquelle (LPS) der IEC 62368-1 entspricht.

Hinweis: Die Verfügbarkeit hängt von dem jeweiligen Produkt ab. Bitte beachten Sie die Produktspezifikationen.

Über PoE-Switch

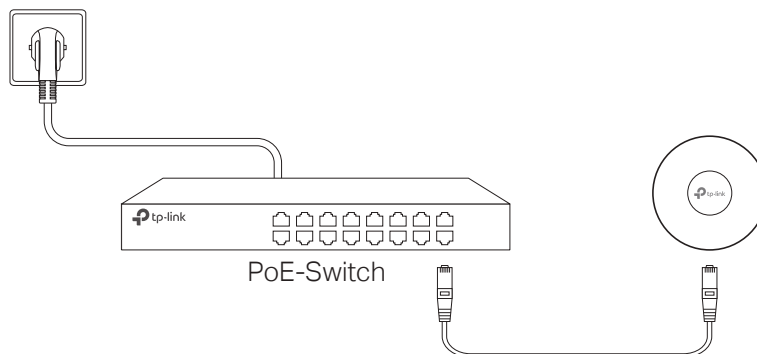

Via Power Adapter

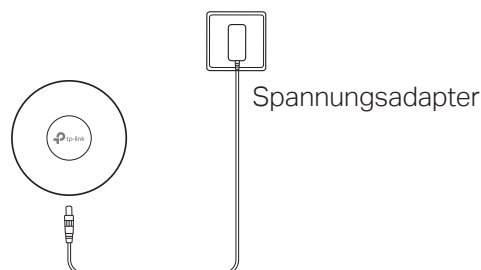

■ Mittels PoE-Adapter

Einige APs können über den PoE-Adapter mit Strom versorgt werden.

Hinweis: Die Verfügbarkeit hängt von dem jeweiligen Produkt ab. Bitte beachten Sie die Produktspezifikationen.

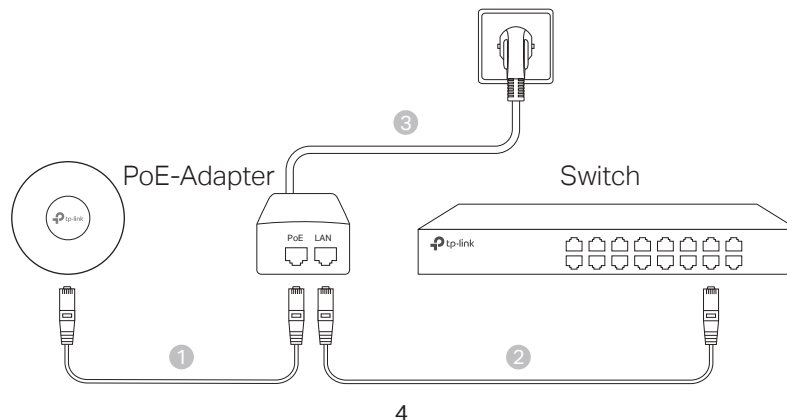

Note: Images may differ from your actual product.

Network Topology

A typical network topology for the AP is shown below.

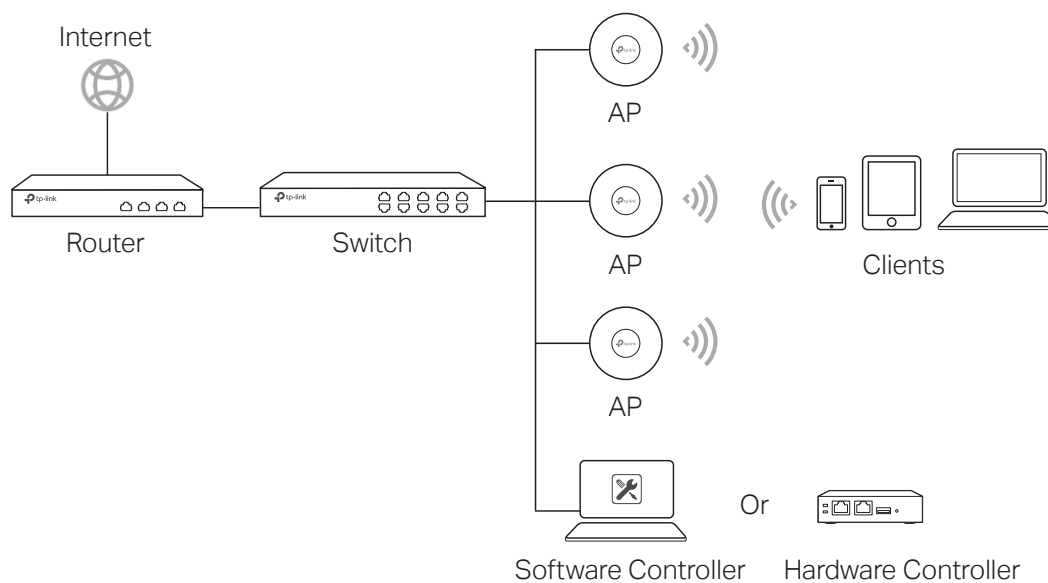

APs can be centrally configured and monitored via Controller. You can get the Controller from <https://www.tp-link.com> or contact the sales staff.

Hardware Installation

■ Option 1: Ceiling Mounting

Follow the steps below to install the AP with the provided accessories:

Note: The mounting bracket and the accessories (quantity and size) may vary by product.



- 1 Remove the ceiling tile.

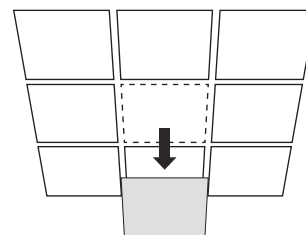

- 2** Place the mounting bracket in the center of the ceiling tile. Mark positions for the screw holes and a position for the Ethernet cable hole. Drill 4 mm diameter holes for the screws and a 25 mm diameter hole for the Ethernet cable at the marked positions.

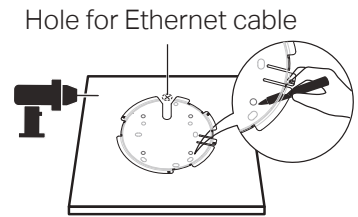

- 3** Secure the mounting bracket to the ceiling tile using pan-head screws, washers and wing nuts.

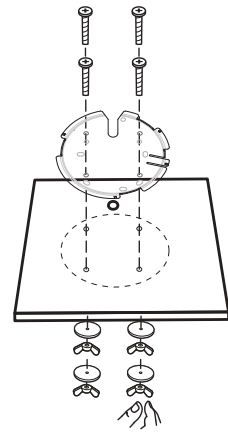

- 4** Feed the Ethernet cable through the hole and set the ceiling tile back into place.

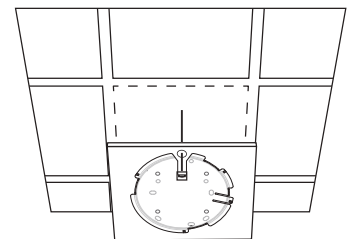

- 5** Connect the Ethernet cable to the Ethernet port. Attach the AP to the mounting bracket by aligning the arrow mark on the AP with the arrow mark on the mounting bracket, then rotate the AP until it is locked into place.

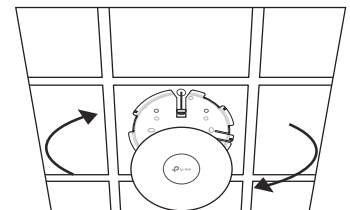

■ Option 2: Wall Mounting

Follow the steps below to install the AP with the provided accessories:

Note: The mounting bracket and the accessories (quantity and size) may vary by product.



Plastic Wall Anchors



Self-tapping Screws

- 1** If your Ethernet cable feeds through the wall, position the mounting bracket and feed the Ethernet cable. Mark positions for the screw holes and then drill 6 mm diameter holes at the marked positions.

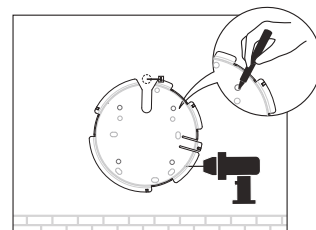

- 2** Insert the plastic wall anchors into the 6 mm diameter holes.

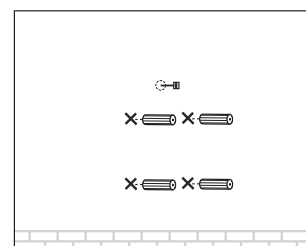

- 3** Secure the mounting bracket to the wall by driving the self-tapping screws into the anchors. Make sure that the shoulders of the mounting bracket are on the outside.

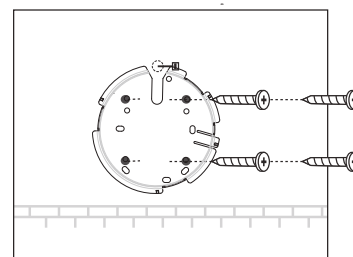

- 4** Connect the Ethernet cable to the Ethernet port on the AP.

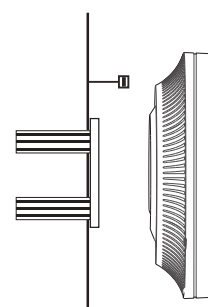

- 5** Attach the AP to the mounting bracket by aligning the arrow mark on the AP with the arrow mark on the mounting bracket, then rotate the AP until it is locked into place.

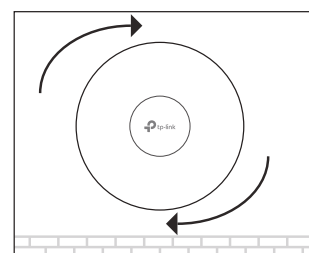

Power Supply

■ Power via PSE Device or Power Adapter

Some APs can be powered via the power adapter or the PSE device (such as a PoE switch) which complies with Power Source Class 2 (PS2) or Limited Power Source (LPS) of IEC 62368-1.

Note: Availability depends on the actual product. Please refer to the product specifications.

Via PoE Switch

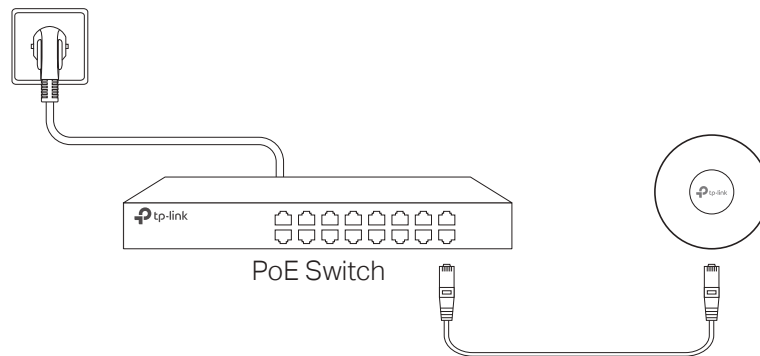

Via Power Adapter

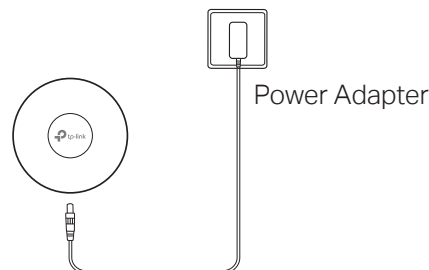

■ Power via PoE Adapter

Some APs can be powered via the PoE adapter.

Note: Availability depends on the actual product. Please refer to the product specifications.

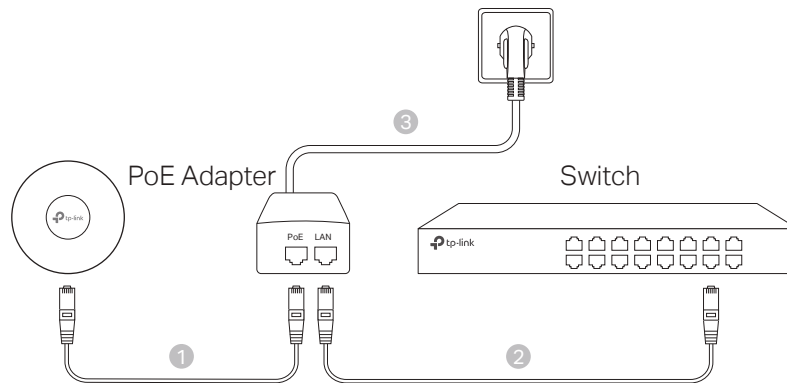

Nota: La imagen puede ser diferente respecto al producto actual.

Topología de Red

Una topología de red típica para el AP es la que se muestra a continuación.

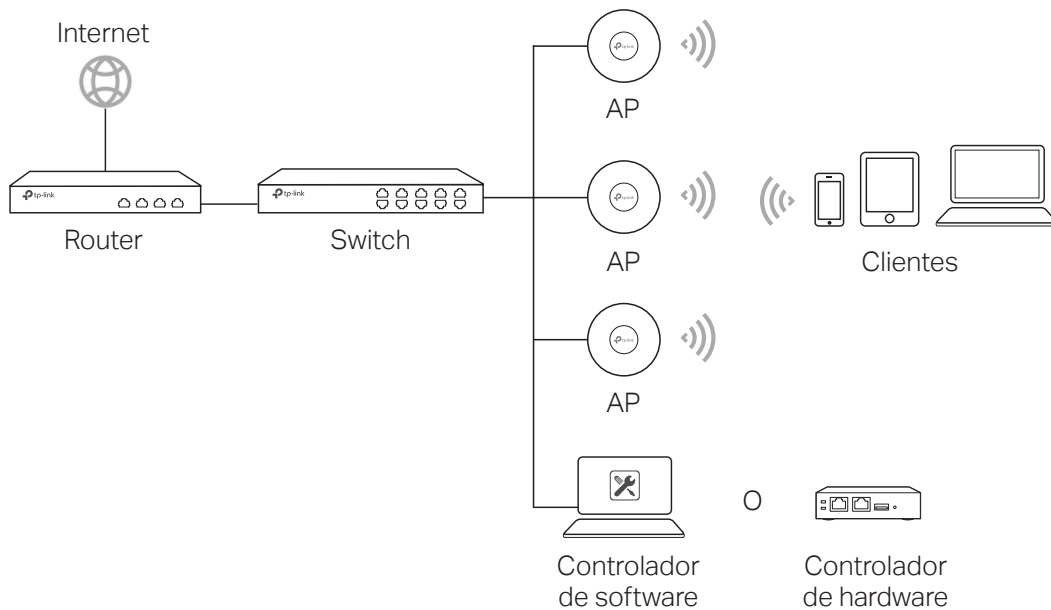

Los AP pueden configurarse y supervisarse de forma centralizada a través del Controller. Puede obtener el Controller en <https://www.tp-link.com> o ponerse en contacto con el personal de ventas.

Hardware: Instalación

■ Opción 1: Montaje de Techo

Siga los pasos de abajo para instalar el AP con los accesorios proporcionados:

Nota: El soporte de montaje y los accesorios (cantidad y tamaño) pueden variar según el producto.



- 1 Quite las baldosas del techo.

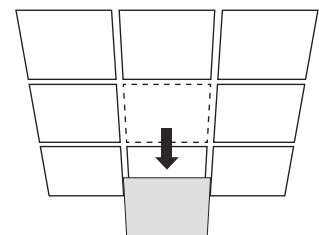

2 Coloque el soporte de montaje en el centro de la placa del techo. Marque las posiciones para los orificios de los tornillos y una posición para el orificio del cable Ethernet. Taladre orificios de 4 mm de diámetro para los tornillos y un orificio de 25 mm de diámetro para el cable Ethernet en las posiciones marcadas.

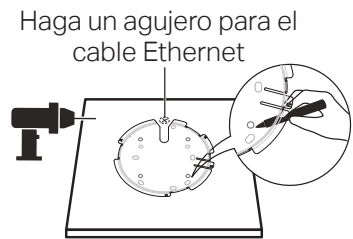

3 Fije el soporte de montaje al revestimiento del techo usando tornillos de cabeza plana, arandelas y tuercas de mariposa.

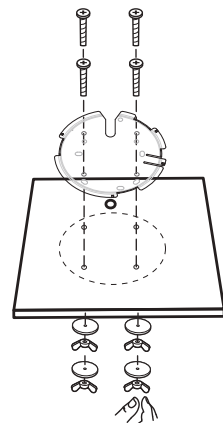

4 Pase el cable Ethernet a través del agujero y establezca de nuevo el panel de techo en su lugar.

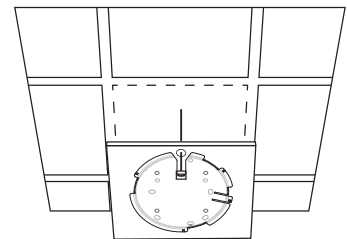

5 Conecte el cable Ethernet al puerto ETHERNET. Fije el AP a la abrazadera de montaje alineando la marca del arco en el AP con la marca del arco de la abrazadera de montaje, después gire el AP hasta que se cierre.

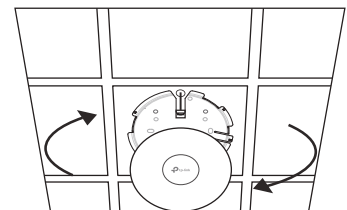

■ Opción 2: Montaje de Pared

Siga los pasos de abajo para instalar el AP con los accesorios proporcionados:

Nota: El soporte de montaje y los accesorios (cantidad y tamaño) pueden variar según el producto.



Anclajes de Pared de Plástico



Tornillos Autoenroscables

- 1** Si su cable Ethernet atraviesa la pared, coloque el soporte de montaje y pase el cable Ethernet. Marque las posiciones para los orificios de los tornillos y, a continuación, taladre orificios de 6 mm de diámetro en las posiciones marcadas.

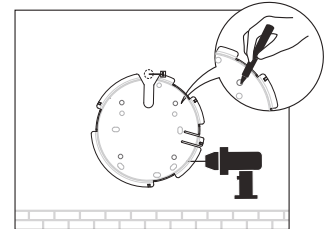

- 2** Inserte los anclajes de pared de plástico en los agujeros de 6 mm de diámetro.

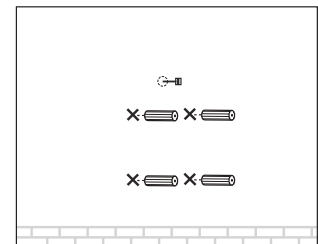

- 3** Fije la abrazadera de montaje con los tornillos autoenroscables en los anclajes. Asegúrese que los hombros de la abrazadera están fuera.

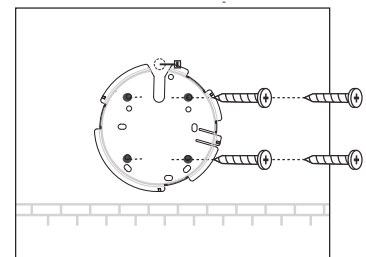

- 4** Conecte el cable Ethernet al puerto ETHERNET en el AP.

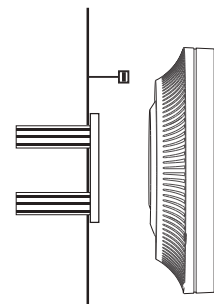

- 5** Inserte el AP en la abrazadera de montaje alineando las marcas de los arcos en el AP con las marcas de los arcos en la abrazadera de montaje, después gire el AP hasta que se cierre.

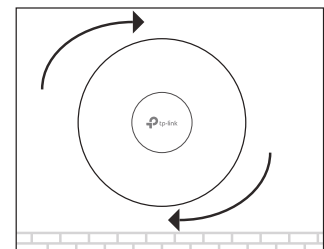

Fuente de Alimentación

■ Alimentación mediante Dispositivo PSE o Fuente de Alimentación

Algunos AP pueden alimentarse a través del adaptador de corriente o del dispositivo PSE (como un switch PoE) que cumple con la clase de fuente de alimentación 2 (PS2) o fuente de alimentación limitada (LPS) de IEC 62368-1.

Nota: La disponibilidad depende del producto real. Consulte las especificaciones del producto.

Mediante Switch PoE

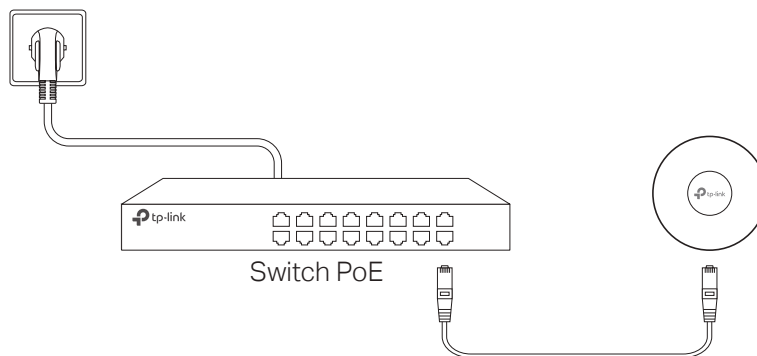

Mediante Fuente de Alimentación



■ Alimentación mediante Adaptador PoE

Algunos AP pueden alimentarse a través del adaptador PoE.

Nota: La disponibilidad depende del producto real. Consulte las especificaciones del producto.

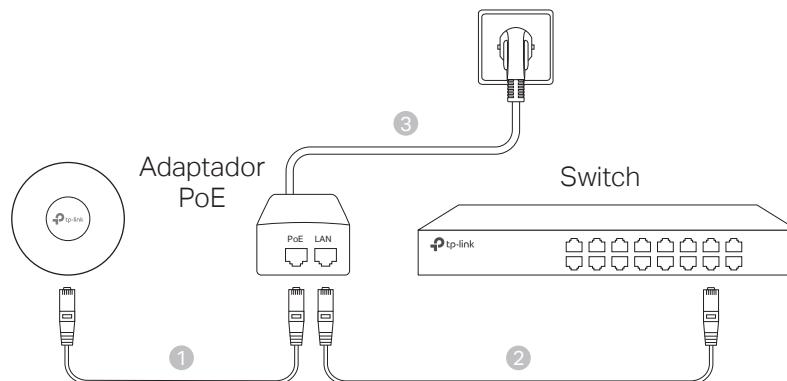

Σημείωση: Οι εικόνες μπορεί να διαφέρουν από το πραγματικό προϊόν

Τοπολογία Δικτύου

Παρακάτω φαίνεται μία τυπική τοπολογία δικτύου για το AP

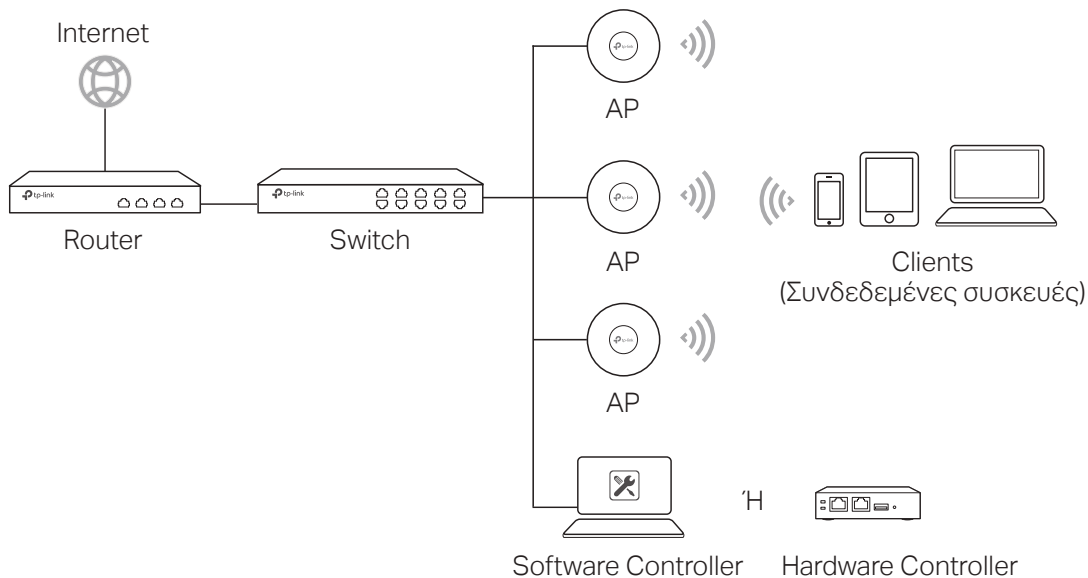

Τα AP μπορούν να ρυθμιστούν και να παρακολουθούνται κεντρικά μέσω του Controller. Μπορείτε να προμηθευτείτε το Controller από τη διεύθυνση <https://www.tp-link.com> ή να επικοινωνήσετε με το προσωπικό πωλήσεων.

Εγκατάσταση Συσκευής

■ Επιλογή 1: Εγκατάσταση σε Οροφή

Ακολουθήστε τα εξής βήματα για να εγκαταστήσετε το AP χρησιμοποιώντας τα παρεχόμενα εξαρτήματα:

Σημείωση: Η βάση στήριξης και τα εξαρτήματα (ποσότητα και μέγεθος) ενδέχεται να διαφέρουν ανάλογα με το προϊόν.



Ροδέλες



Βίδες για σταυροκατσάβιδο



Πεταλούδες

- 1 Αφαιρέστε το πλακίδιο οροφής.

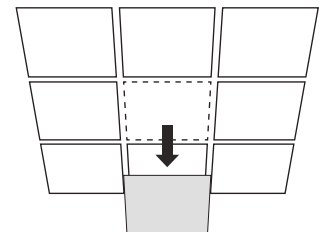

- 2** Τοποθετήστε τη βάση στήριξης στο κέντρο του πλακιδίου οροφής. Σημειώστε τις θέσεις για τις οπές των βιδών και μια θέση για την οπή του καλωδίου Ethernet. Ανοίξτε οπές διαμέτρου 4 mm για τις βίδες και μια οπή διαμέτρου 25 mm για το καλώδιο Ethernet στις σημειωμένες θέσεις.

Τρύπα για καλώδιο Ethernet

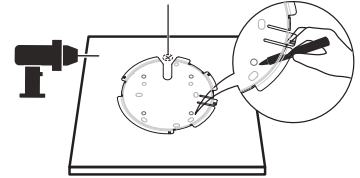

- 3** Στερεώστε τη βάση στήριξης στο πλακίδιο οροφής χρησιμοποιώντας βίδες για σταυροκατσάβιδο, ροδέλες και πεταλούδες.

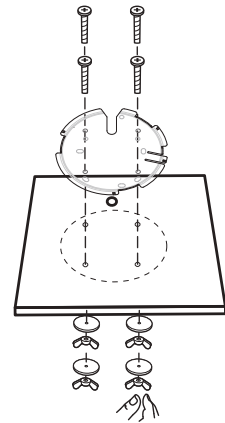

- 4** Περάστε το καλώδιο Ethernet μέσα από την τρύπα και τοποθετήστε το πλακίδιο πάλι στη θέση του στην οροφή.

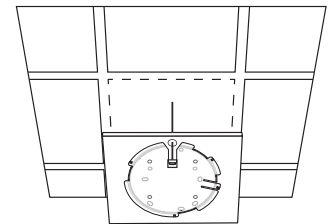

- 5** Συνδέστε το καλώδιο Ethernet στη θύρα ETHERNET. Προσαρμόστε το AP στη βάση στήριξης, ευθυγραμμίζοντας το βελάκι που βρίσκεται στο AP με το αντίστοιχο βελάκι που υπάρχει στη βάση στήριξης και στη συνέχεια περιστρέψτε το AP μέχρι να κλειδώσει στη θέση του.

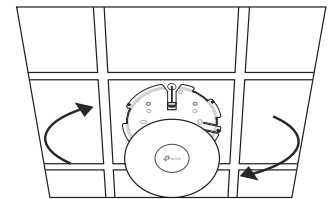

■ Επιλογή 2: Εγκατάσταση σε τοίχο

Ακολουθήστε τα εξής βήματα για να εγκαταστήσετε το AP χρησιμοποιώντας τα παρεχόμενα εξαρτήματα:

Σημείωση: Η βάση στήριξης και τα εξαρτήματα (ποσότητα και μέγεθος) ενδέχεται να διαφέρουν ανάλογα με το προϊόν.



Πλαστικά ούπα



Βίδες για ούπα

- 1** Εάν το καλώδιο Ethernet περνά διαμέσου του τοίχου, τοποθετήστε τη βάση στήριξης και περάστε το καλώδιο Ethernet. Σημειώστε τις θέσεις για τις οπές των βιδών και στη συνέχεια ανοίξτε οπές διαμέτρου 6 mm στις σημειωμένες θέσεις.

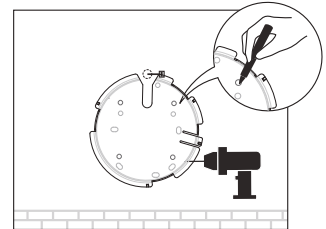

- 2** Εισάγετε τα πλαστικά ούπα στις οπές διαμέτρου 6mm.

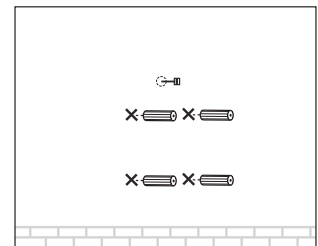

- 3** Στερεώστε τη βάση στήριξης στον τοίχο βιδώνοντας τις βίδες μέσα στα ούπα. Βεβαιωθείτε ότι οι προεξοχές της βάσης στήριξης βρίσκονται από την εξωτερική μεριά.

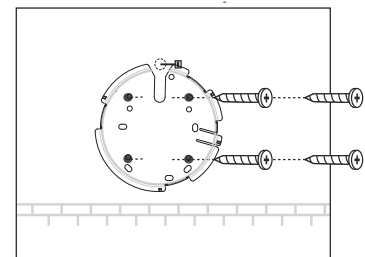

- 4** Συνδέστε το καλώδιο Ethernet στη θύρα ETHERNET του AP.

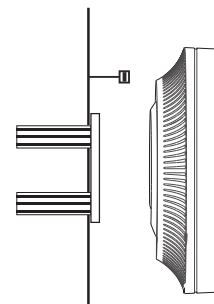

- 5** Προσαρμόστε το AP στη βάση στήριξης ευθυγραμμίζοντας το βέλος που βρίσκεται στο AP με το βέλος που υπάρχει στη βάση στήριξης και στη συνέχεια περιστρέψτε το AP μέχρι να κλειδώσει στη θέση του.

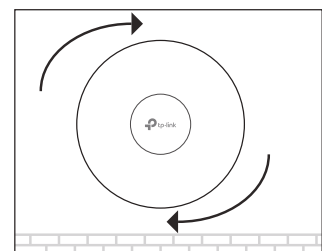

Τροφοδοτικό

■ Τροφοδοσία μέσω Συσκευής PSE ή Τροφοδοτικού Ρεύματος

Ορισμένα AP μπορούν να τροφοδοτηθούν μέσω ενός τροφοδοτικού ρεύματος ή μίας συσκευής PSE (όπως ένα PoE switch) που να συμμορφώνεται με τη προδιαγραφή Power Source Class 2 (PS2) ή την Limited Power Source (LPS) του IEC 62368-1.

Σημείωση: Η διαθεσιμότητα εξαρτάται από το πραγματικό προϊόν. Παρακαλώ ανατρέξτε στις προδιαγραφές του προϊόντος.

Μέσω PoE Switch

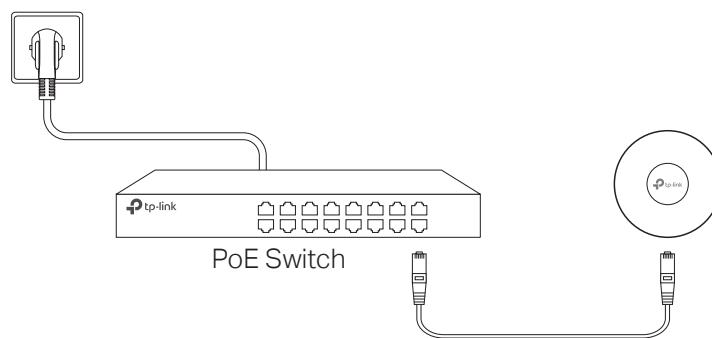

Μέσω Τροφοδοτικού Ρεύματος

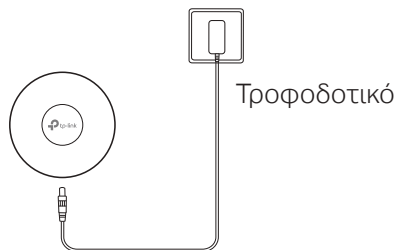

■ Τροφοδοσία μέσω Προσαρμογέα PoE

Ορισμένα AP μπορούν να τροφοδοτηθούν μέσω του προσαρμογέα PoE.

Σημείωση: Η διαθεσιμότητα εξαρτάται από το πραγματικό προϊόν. Παρακαλώ ανατρέξτε στις προδιαγραφές του προϊόντος.

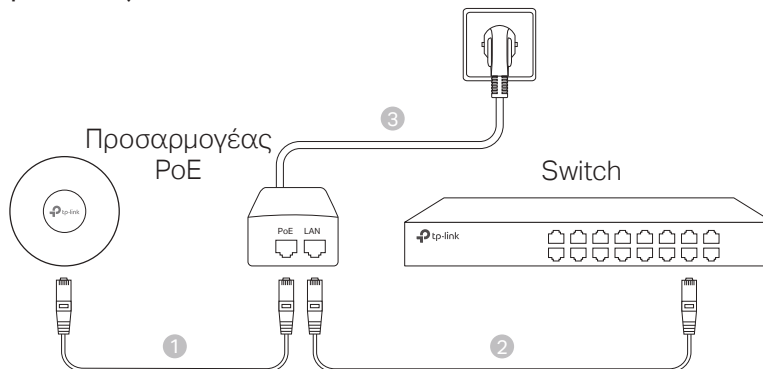

Remarque: illustrations non contractuelles.

Topologie réseau

Une topologie réseau typique est présentée ci-dessous.

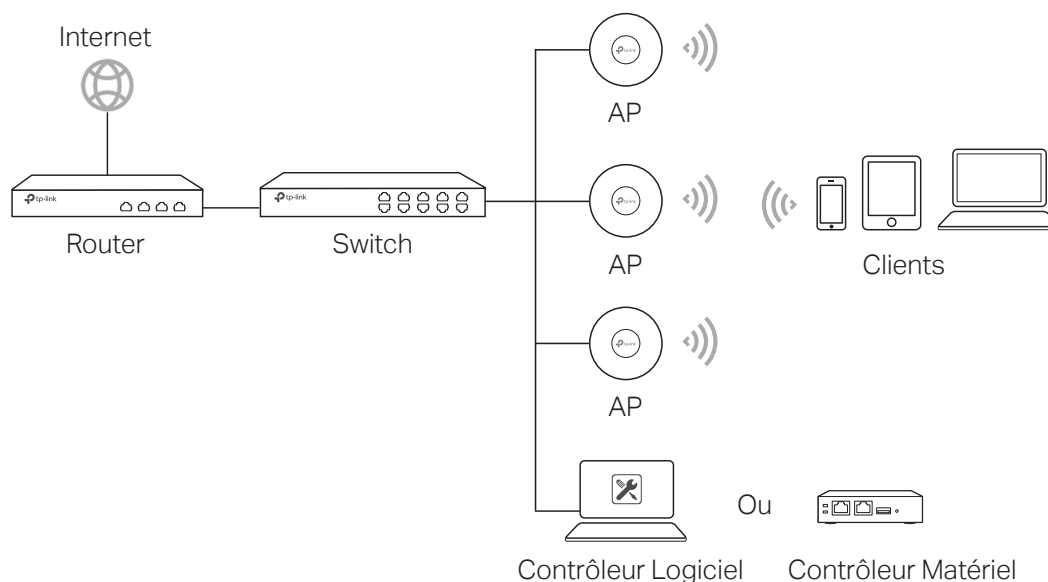

Les points d'accès peuvent être configurés et surveillés de manière centralisée via le contrôleur. Vous pouvez obtenir le contrôleur sur <https://www.tp-link.com> ou contacter l'équipe commerciale.

Installation matérielle

■ Option 1 : Montage au plafond

Suivre les étapes ci-après pour installer AP à l'aide des accessoires fournis:

Remarque : le support de montage et les accessoires (quantité et taille) peuvent varier selon le produit.

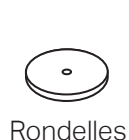

1 Démontez la dalle du plafond

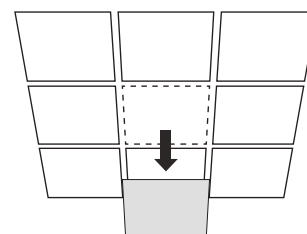

- 2** Placer le support de montage au centre de la dalle du plafond. Marquer les positions des trous de vis et une position pour le trou du câble Ethernet. Percer des trous de 4 mm de diamètre pour les vis et un trou de 25 mm de diamètre pour le câble Ethernet aux emplacements marqués.

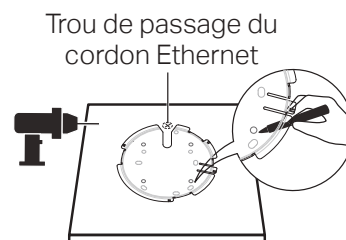

- 3** Fixer le support de montage au clip de fixation pour rails de plafond à l'aide des vis CHC.

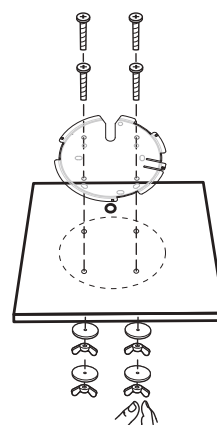

- 4** Passer le cordon Ethernet au travers du trou dédié et remettre la dalle de plafond à sa place.

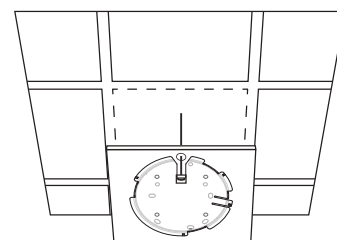

- 5** Connecter le cordon Ethernet au port Ethernet. Fixer AP au support de montage en alignant les flèches présentes sur AP avec celles du support de montage, par une rotation dans le sens des aiguilles d'une montre positionner AP jusqu'au déclic de verrouillage.

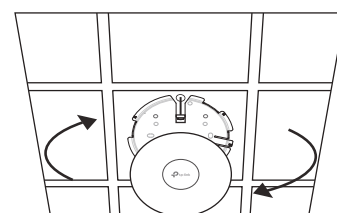

■ Option 2 : Montage en applique (mural)

Suivre les étapes ci-après pour installer AP à l'aide des accessoires fournis:

Remarque : le support de montage et les accessoires (quantité et taille) peuvent varier selon le produit.



Chevilles plastiques



Vis

- 1** Si votre câble Ethernet traverse le mur, positionnez le support de montage et faites passer le câble Ethernet. Marquez les positions des trous de vis, puis percez des trous de 6 mm de diamètre aux positions marquées.

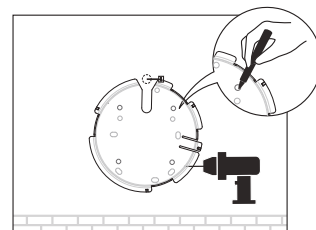

- 2** Insérer les chevilles dans les trous percés précédemment.

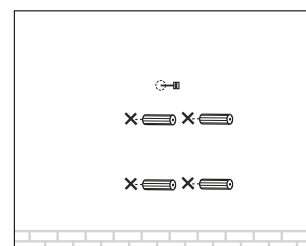

- 3** Fixer le support de montage en vissant les vis dans les chevilles. Assurez-vous que les saillies du support soient dirigées vers vous.

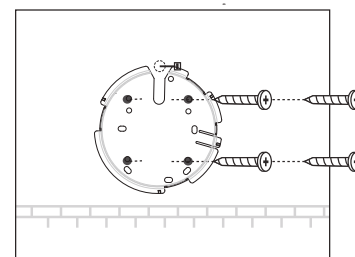

- 4** Connecter le cordon Ethernet au port Ethernet de l'AP.

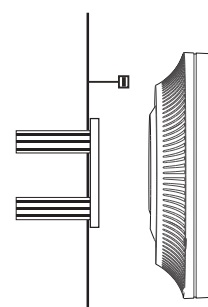

- 5** Fixer l'AP au support de montage en alignant les flèches sur l'AP avec celles sur le support de montage, par une rotation dans le sens des aiguilles d'une montre positionner l'AP jusqu'au déclic de verrouillage.

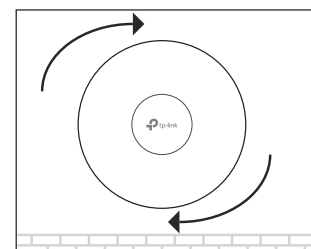

Alimentation

■ Alimentation PoE ou via un adaptateur secteur

Certains points d'accès peuvent être alimentés via l'adaptateur secteur ou le périphérique PSE (tel qu'un commutateur PoE) qui est conforme à la classe de source d'alimentation 2 (PS2) ou à la source d'alimentation limitée (LPS) de la norme CEI 62368-1.

Remarque : la disponibilité dépend du produit réel. Veuillez vous référer aux spécifications du produit.

Via un switch PoE

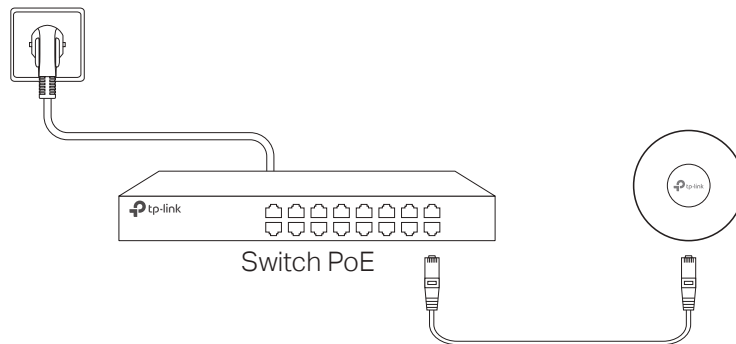

Via adaptateur secteur

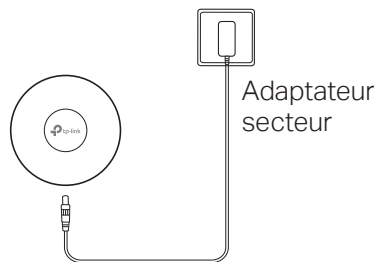

■ Alimenté via un injecteur PoE

Certains points d'accès peuvent être alimentés via l'adaptateur PoE.

Remarque : la disponibilité dépend du produit réel. Veuillez vous référer aux spécifications du produit.

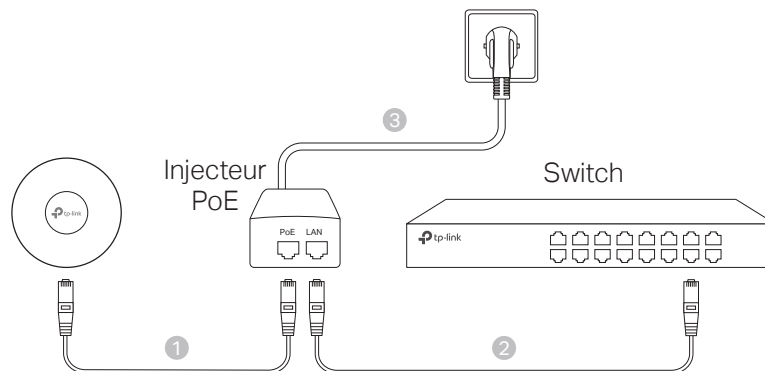

Nota: L'immagine può essere diversa dal prodotto attuale.

Topologia di Rete Tipica

Di seguito viene mostrata una tipica topologia di rete per gli AP.

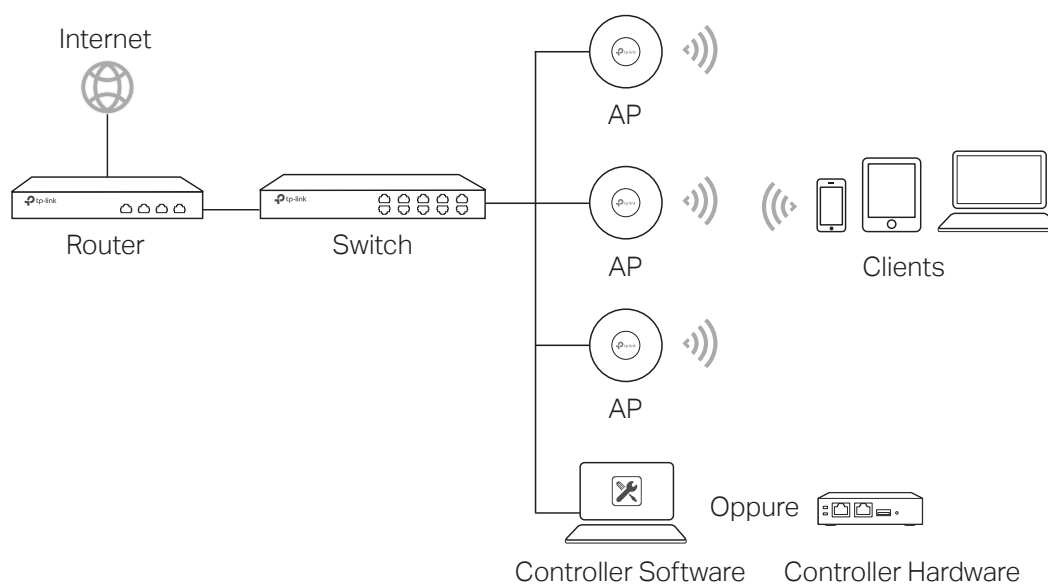

Gli AP possono essere configurati e monitorati centralmente tramite il Controller. Puoi ottenere il controller da <https://www.tp-link.com> o contattare lo staff commerciale.

Installazione Hardware

■ Opzione 1: Montaggio a soffitto

Seguite i seguenti passi per installare gli AP con gli accessori forniti:

Nota: la staffa di montaggio e gli accessori (quantità e dimensioni) possono variare a seconda del prodotto.



Guarnizioni



Viti a testa piatta



Dadi a farfalla

- 1 Rimuovete il pannello dal controsoffitto.

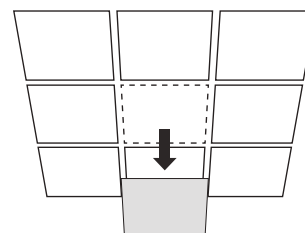

- 2** Posiziona la staffa di montaggio al centro della pannello del controsoffitto. Marca le posizioni per i fori delle viti e una posizione per il foro del cavo Ethernet. Pratica fori di 4 mm di diametro per le viti e un foro di 25 mm di diametro per il cavo Ethernet nelle posizioni contrassegnate.

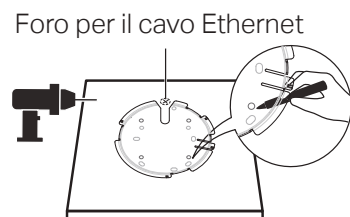

- 3** Assicurate le staffe di montaggio al pannello usando viti a testa piatta, guarnizioni e dadi a farfalla.

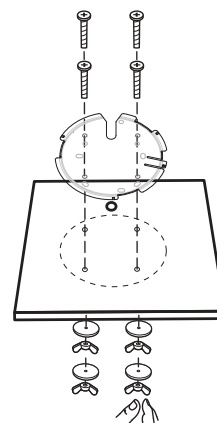

- 4** Infilate il cavo Ethernet nel foro e riposizionate il pannello nel suo posto.

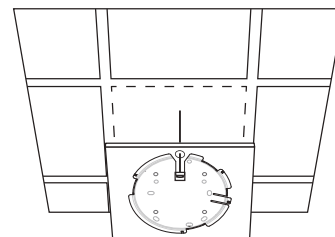

- 5** Connettete il cavo Ethernet alla porta ETHERNET. Attaccate lo AP alle staffe di montaggio allineando la freccia del AP alla freccia delle staffe di montaggio, quindi ruotate lo AP fino a quando si blocca nella corretta posizione.

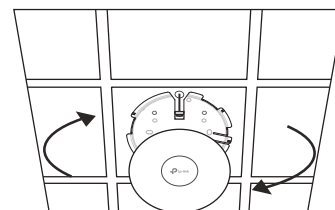

■ Opzione 2: Montaggio a muro

Seguite i seguenti passi per installare lo AP con gli accessori forniti:

Nota: la staffa di montaggio e gli accessori (quantità e dimensioni) possono variare a seconda del prodotto.



Fisher



Viti auto filettanti

- 1** Se il cavo Ethernet passa attraverso la parete, posiziona la staffa di montaggio e inserisci il cavo Ethernet. Segna le posizioni per i fori delle viti e poi pratica dei fori di 6 mm di diametro nelle posizioni segnate.

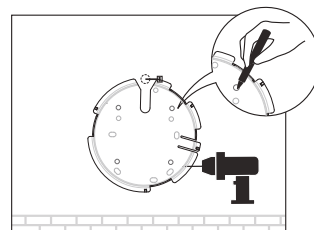

- 2** Inserite i fisher nei fori da 6 mm.

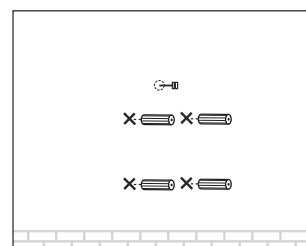

- 3** Assicurate le staffe di montaggio al muro avvitando le viti auto filettanti nei fisher. Assicuratevi che le spalle delle staffe di montaggio siano poste dietro.

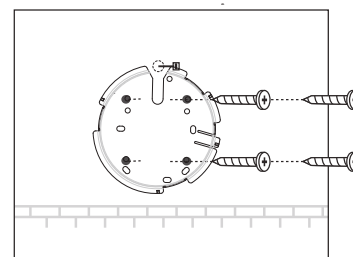

- 4** Collegate il cavo Ethernet alla porta ETHERNET del AP.

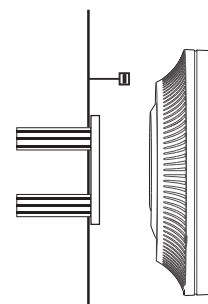

- 5** Attaccate lo AP alle staffe di montaggio allineando la freccia del AP alla freccia delle staffe di montaggio, quindi ruotate lo AP fino a quando si blocca nella corretta posizione.

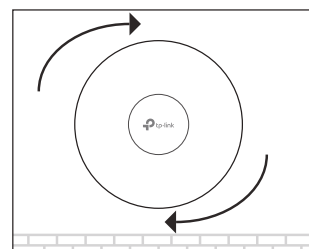

Alimentazione

■ Alimentazione tramite dispositivo PSE o alimentatore

Alcuni AP possono essere alimentati tramite l'alimentatore o il dispositivo PSE (ad esempio uno switch PoE) conforme agli standard Power Source Class 2 (PS2) o Limited Power Source (LPS) di IEC 62368-1.

Nota: la disponibilità dipende dal prodotto effettivo. Fai riferimento alle specifiche del prodotto.

Tramite switch PoE

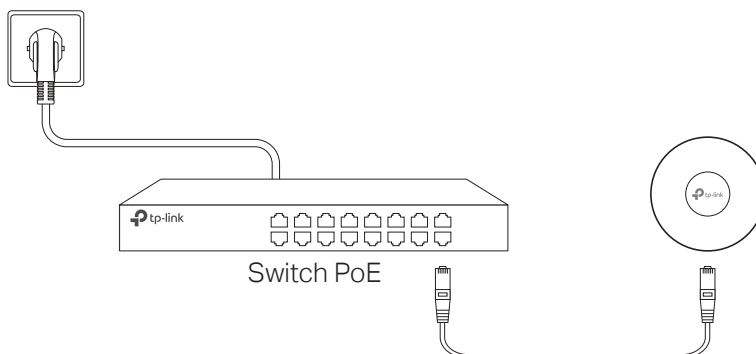

Tramite alimentatore

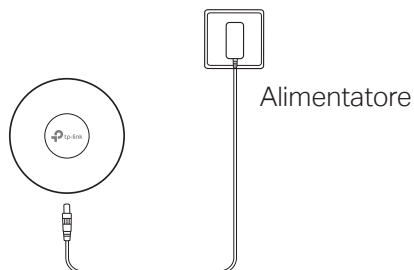

■ Alimentazione tramite adattatore PoE

Alcuni AP possono essere alimentati tramite adattatore PoE.

Nota: la disponibilità dipende dal prodotto effettivo. Fai riferimento alle specifiche del prodotto.

